

# Marbore









# Marbore

⌀ 10 mm

---

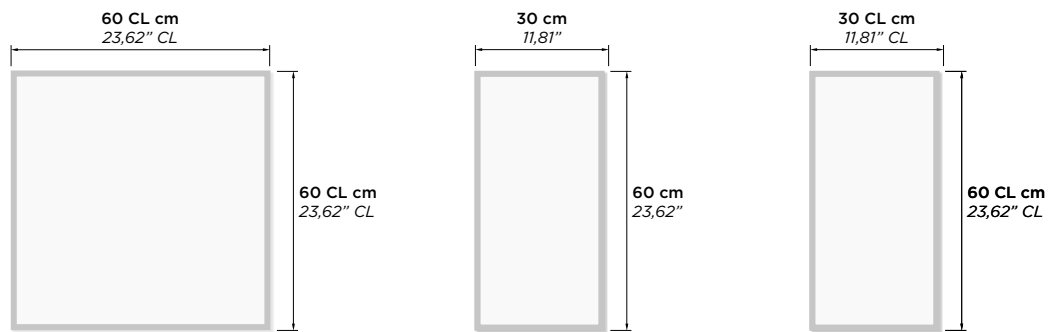

# Crema Mate Marbore



**60 x 60 CL cm**  $\nabla$  10 mm  
P-68450 CL **198**



**30 x 60 cm**  $\nabla$  10 mm  
P-3210 PO **344**



**30 x 60 CL cm**  $\nabla$  10 mm  
P-3210 CL **404**



**8 x 60 cm**  
ROD-68450 CL **621**

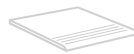

**60 x 60 cm**  
PR-68450 CL **622**

**30 x 60 cm**  
PR-3210 **697**

**30 x 60 cm**  
PR-3210 CL **700**

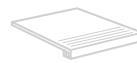

**60 x 60 cm**  
PTI-68450 CL **623**

**30 x 60 cm**  
PTI-3210 **698**

**30 x 60 cm**  
PTI-3210 CL **701**

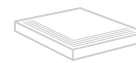

**60 x 60 cm**  
ATI-68450 CL **624**

**30 x 60 cm**  
ATI-3210 **699**

**30 x 60 cm**  
ATI-3210 CL **702**

# Marbore Gris Mate



**60 x 60 CL cm** **f 10 mm**  
P-68460 CL **199**



**30 x 60 cm** **f 10 mm**  
P-3220 PO **345**



**30 x 60 CL cm** **f 10 mm**  
P-3220 CL **405**



**8 x 60 cm**  
ROD-68460 CL **621**

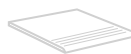

**60 x 60 cm**  
PR-68460 CL **622**

**30 x 60 cm**  
PR-3220 **697**

**30 x 60 cm**  
PR-3220 CL **700**

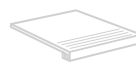

**60 x 60 cm**  
PTI-68460 CL **623**

**30 x 60 cm**  
PTI-3220 **698**

**30 x 60 cm**  
PTI-3220 CL **701**

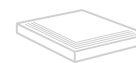

**60 x 60 cm**  
ATI-68460 CL **624**

**30 x 60 cm**  
ATI-3220 **699**

**30 x 60 cm**  
ATI-3220 CL **702**

# Pardo Mate Marbore



**60 x 60 CL cm**      **± 10 mm**  
P-68470 CL      **200**



**30 x 60 cm**      **± 10 mm**  
P-3230 PO      **346**



**30 x 60 CL cm**      **± 10 mm**  
P-3230 CL      **406**



**8 x 60 cm**  
ROD-68470 CL      **621**

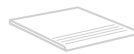

**60 x 60 cm**  
PR-68470 CL      **622**

**30 x 60 cm**  
PR-3230      **697**

**30 x 60 cm**  
PR-3230 CL      **700**

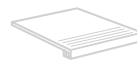

**60 x 60 cm**  
PTI-68470 CL      **623**

**30 x 60 cm**  
PTI-3230      **698**

**30 x 60 cm**  
PTI-3230 CL      **701**

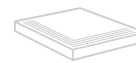

**60 x 60 cm**  
ATI-68470 CL      **624**

**30 x 60 cm**  
ATI-3230      **699**

**30 x 60 cm**  
ATI-3230 CL      **702**

# Marbore

ISO 13006:1998 / GRUPO Bla UNE - EN 14411:2003 / GRUPO Bla	Características técnicas según normas: Technical characteristics: Caractéristiques techniques selon les normes: Vorschriftsmäßige technische Eigenschaften: Технические характеристики согласно стандартам:	Norma de referencia Reference standard Norme de référence Referenznorm Стандарт	Valor requerido Value required Valeur exigée Erforderlicher Wert Требуемое значение	Valor medio obtenido Mean value Valeur moyenne obtenue Erzielter Durchschnittswert Среднее полученное значение
<b>Características dimensionales</b> <b>Dimensional characteristics</b>  Caractéristiques dimensionnelles Abmessungen Размерные характеристики	<b>Longitud y anchura</b> Length and width - Longueur et largeur - Länge und Breite - Длина и ширина	EN-ISO 10545-2	± 0,5 %	± 0,2 % (rectif) ± 0,6 % (no rectif)
	<b>Grosor</b> Thickness - Épaisseur - Dicke - Толщина	EN-ISO 10545-2	± 5 %	± 3 %
	<b>Rectitud de los lados</b> Warpages of edges - Rectitude des côtés - Kantengeradheit - Вывороченность бортов	EN-ISO 10545-2	± 0,5 %	± 0,2 % (rectif) ± 0,5 % (no rectif)
	<b>Ortogonalidad</b> Wedging - Orthogonalité - Rechtwinkligkeit - Прямоугольность	EN-ISO 10545-2	± 0,5 %	± 0,2 % (rectif) ± 0,6 % (no rectif)
	<b>Planaridad</b> Flatness - Planéité - Ebenflächigkeit - Плоскостность	EN-ISO 10545-2	± 0,5 %	± 0,5 %
<b>Características físicas</b> <b>Physical characteristics</b>  Caractéristiques physiques Physikalische Eigenschaften Физические характеристики	<b>Absorción al agua</b> Water adsorption - Absorption d'eau - Wasseraufnahme - Влагопоглощение	EN-ISO 10545-3	≤ 0,5 %	≤ 0,5 %
	<b>Fuerza de rotura</b> Breaking strength - Force de rupture - Bruchkraft - Сила разрыва	EN-ISO 10545-4	≥ 1.300 N	≥ 3.000 N
	<b>Resistencia a la flexión</b> Bending strength - Résistance à la flexion - Biegefestigkeit - Сопротивление изгибу	EN-ISO 10545-4	≥ 35 N / mm <sup>2</sup>	≥ 40 N / mm <sup>2</sup>
	<b>Resistencia a la abrasión profunda</b> Resistance to deep abrasion - Résistance à l'abrasion profonde - Widerstandsfähigkeit gegen Tiefenabrieb - Сопротивление глубокому истиранию	EN-ISO 10545-6	≤ 175 mm <sup>3</sup>	≤ 135 mm <sup>3</sup>
	<b>Resistencia a la abrasión</b> Resistance to abrasion utility - Résistance à l'abrasion - Abriebfestigkeit - Сопротивление истиранию	EN-ISO 10545-7	<b>Indicada por el fabricante</b> As indicated by manufacturer Indiquée par le fabricant Herstellerangaben Указанное производителем	3 - 4
	<b>Dilatación Térmica lineal</b> Lineal thermal expansion - Dilatation thermique linéaire Lineare Wärmedehnung - Линейное тепловое расширение	EN-ISO 10545-8	<b>Método disponible</b> Method available Méthode disponible Verfügbares Verfahren Имеющаяся методика	≤ 9 x 10 <sup>-6</sup> K <sup>-1</sup>
	<b>Resistencia al choque térmico</b> Thermal shock resistance - Résistance au choc thermique - Beständigkeit gegen Temperaturschwankungen - Устойчивость к резким перепадам температуры	EN-ISO 10545-9	<b>Método disponible</b> Method available Méthode disponible Verfügbares Verfahren Имеющаяся методика	<b>Resiste</b> Resist - Résiste Beständig - Да
<b>Resistencia a la helada</b> Frost resistance - Résistance au gel - Frostbeständigkeit - Морозоустойчивость	EN-ISO 10545-12	<b>Exigida</b> - Required - Requis Erfordert - Требуемая	<b>Resiste</b> Resist - Résiste Beständig - Да	
<b>Características químicas</b> <b>Chemical characteristics</b>  Caractéristiques chimiques Chemische Eigenschaften Химические характеристики	<b>Resistencia a productos domésticos de limpieza y aditivos de piscina</b> Resistance to household cleaning products and swimming pool additives Résistance aux produits ménagers de nettoyage et aux additifs pour piscines Beständigkeit gegen Haushaltsreiniger und Schwimmbadzusätze Устойчивость к воздействию бытовых чистящих средств и добавок для бассейна	EN-ISO 10545-13	<b>Mín. GB</b> - GB min. Min. GB - Min. GB мин. GB	<b>Resiste (GA)</b> - Resist (GA) - Résiste (GA) -Beständig (GA) - Да (GA)
	<b>Resistencia a ácidos y bases en baja concentración</b> Resistance to acids and bases in low concentration Résistance aux acides et bases à faibles concentrations Beständigkeit gegen Säuren und Laugen in geringer Konzentration Устойчивость к воздействию кислот и щелочей низкой концентрации	EN-ISO 10545-13	<b>Indicada por el fabricante</b> As indicated by manufacturer Indiquée par le fabricant Herstellerangaben Указанное производителем	<b>Resiste (GLA)</b> - Resist (GLA) - Résiste (GLA) -Beständig (GLA) - Да (GLA)
	<b>Resistencia a las manchas</b> Resistance to staining - Résistance aux taches - Fleckenbeständigkeit - Сопротивление пятнообразованию	EN-ISO 10545-14	<b>Mín. Clase 3</b> - Class 3 min. Min. Klasse 3 - Min. Klasse 3 мин. Класс 3	<b>Clase 5</b> - Class 5 Classe 5 - Klasse 5 Класс 5

Consultar formato y acabado / Check formats and finishes. / Consulter format et finition. / Formate und Ausführung onsltieren. / Проконсультируйтесь по поводу формата и отделки.